

REVISIONS

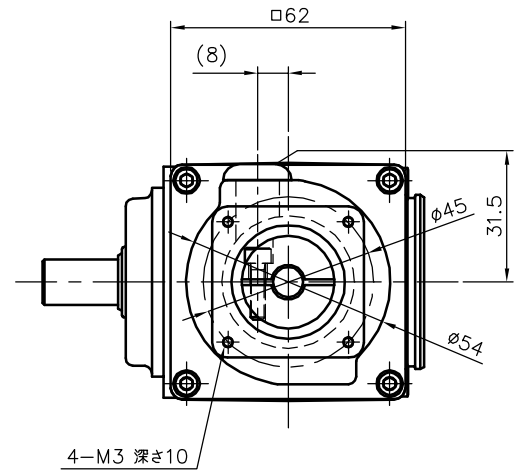
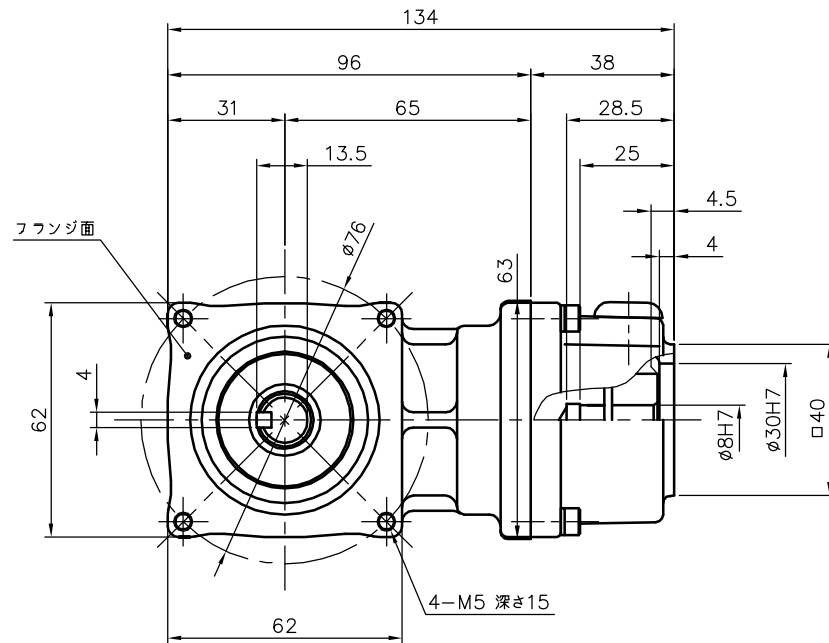
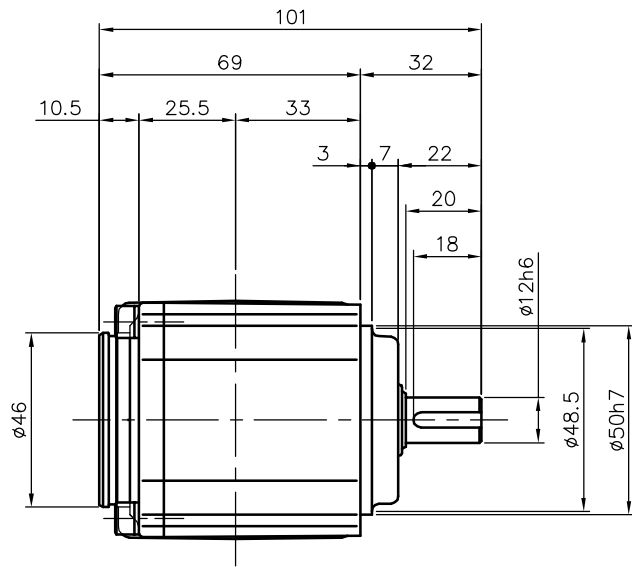

減速機仕様

名称	GTR AR
枠番	12L
減速比	1/7.5 1/10
潤滑	グリース
塗色	グレー (マンセル値 9B6/0.5)

注。出力軸キーは JIS B 1301-1976平行キーに依ります。

TITLE		AFCZ12L-7~10 ^M 100S3		
		外形寸法図		
DRAWING NO. AFCZ12L-100S3				
USER				
NOTICE				
APPROVE	CHECK	DESIGN	SCALE	UNIT
永坂	椎名	吉田	1:2	mm
			DATE	2007.11.14
NISSEI CORPORATION				