

REVISIONS

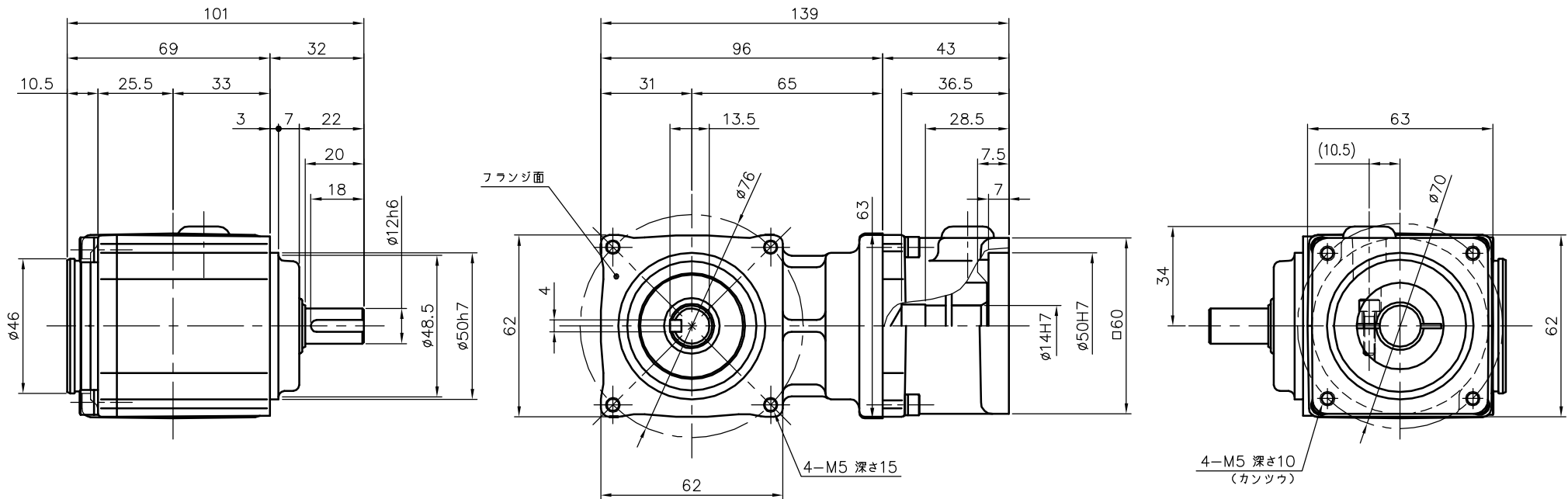

減速機仕様

名称	GTR AR
枠番	12L
減速比	1/3 1/5
潤滑	グリース
塗色	グレー (マンセル値 9B6/0.5)

注。出力軸キーは JIS B 1301-1976 平行キーに依ります。

TITLE						AFCZ12L-3~5 M 200S2	
						外形寸法図	
DRAWING NO.						AFCZ12L-200S2	
USER							
NOTICE							
APPROVE	CHECK	DESIGN	SCALE		UNIT	DATE	
永坂	椎名	吉田	1:2		mm	2007.11.14	
						NISSEI CORPORATION	