

REVISIONS

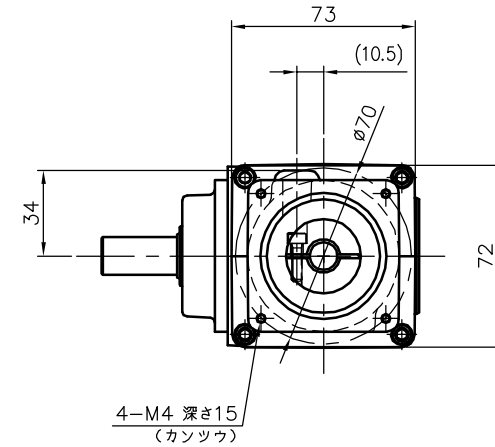
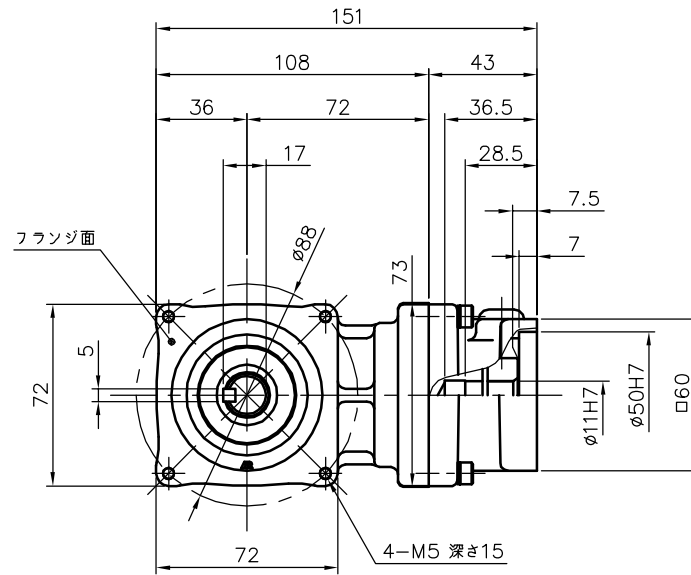
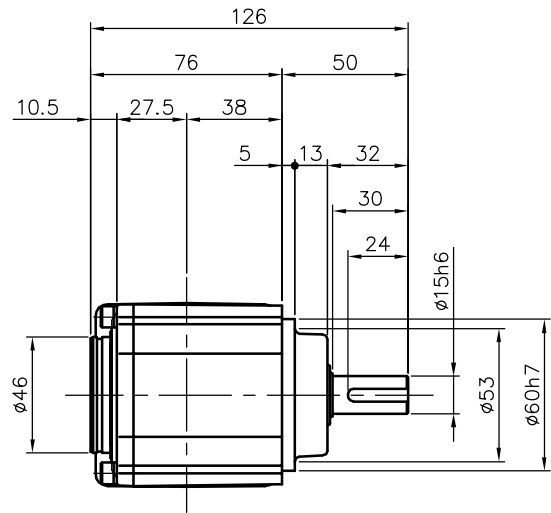

減速機仕様

名称	GTR AR
枠番	15L
減速比	1/7.5 1/10
潤滑	グリース
塗色	グレー (マンセル値 9B6/0.5)

注。出力軸キーは JIS B 1301-1976 平行キーに依ります。

TITLE						AFCZ15L-7~10 ^M 200S3	
						外形寸法図	
DRAWING NO.						AFCZ15L-200S3	
USER							
NOTICE							
APPROVE	CHECK	DESIGN	SCALE		UNIT	DATE	
永坂	椎名	吉田	1:3		mm	2007.11.14	
						NISSEI CORPORATION	