

REVISIONS

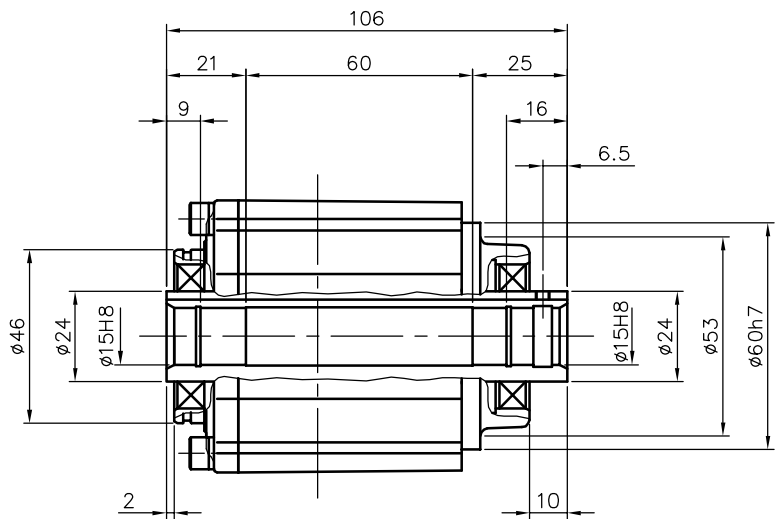
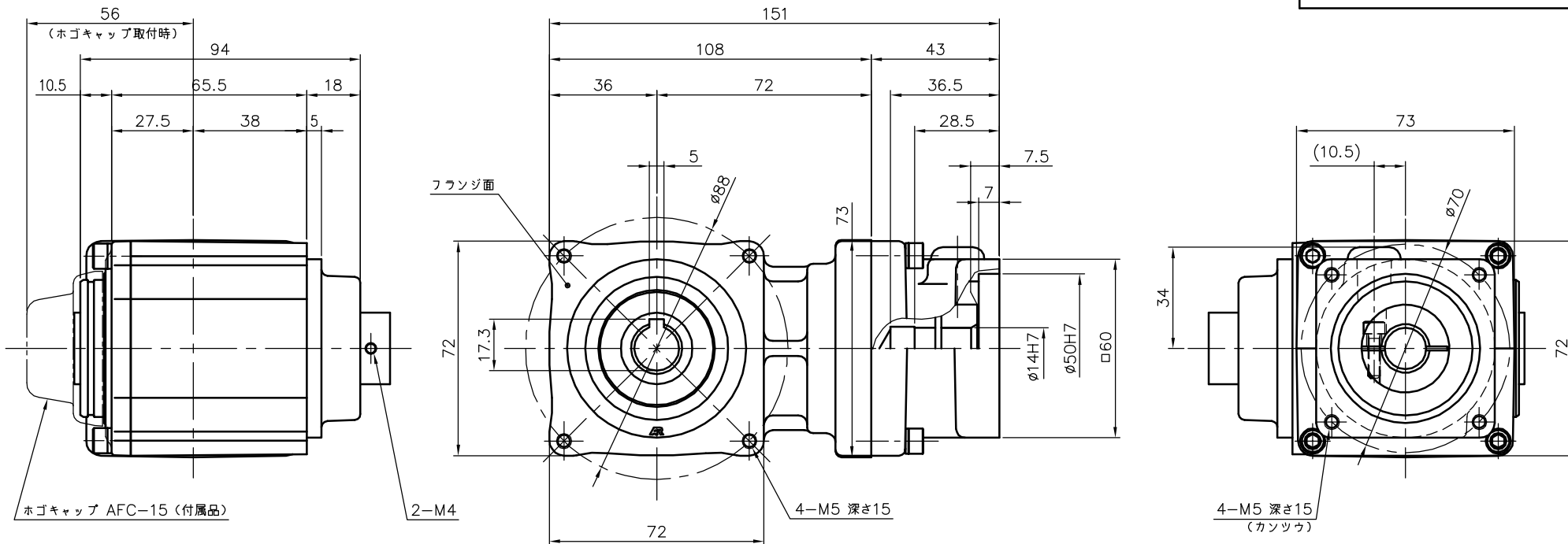

出力軸部詳細

減速機仕様

名称	GTR AR
枠番	15
減速比	1/3 1/5
潤滑	グリース
塗色	グレー (マンセル値 9B6/0.5)

注。出力軸キーは JIS B 1301-1976 平行キーに依ります。

TITLE		AFCZ15S-3~5 ^M 400S1		
		外形寸法図		
DRAWING NO.		AFCZ15S-400S1		
USER				
NOTICE				
APPROVE	CHECK	DESIGN	SCALE	UNIT mm
永坂	椎名	吉田	1:2	
				DATE 2007.11.05
NISSEI CORPORATION				