

REVISIONS

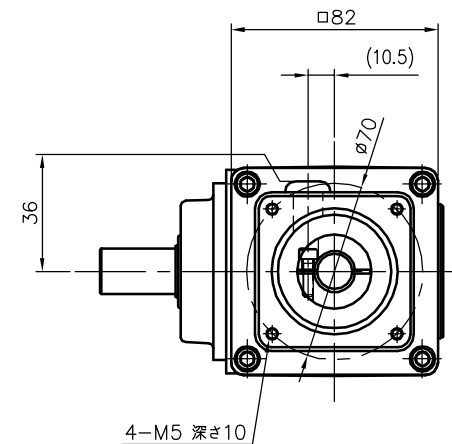
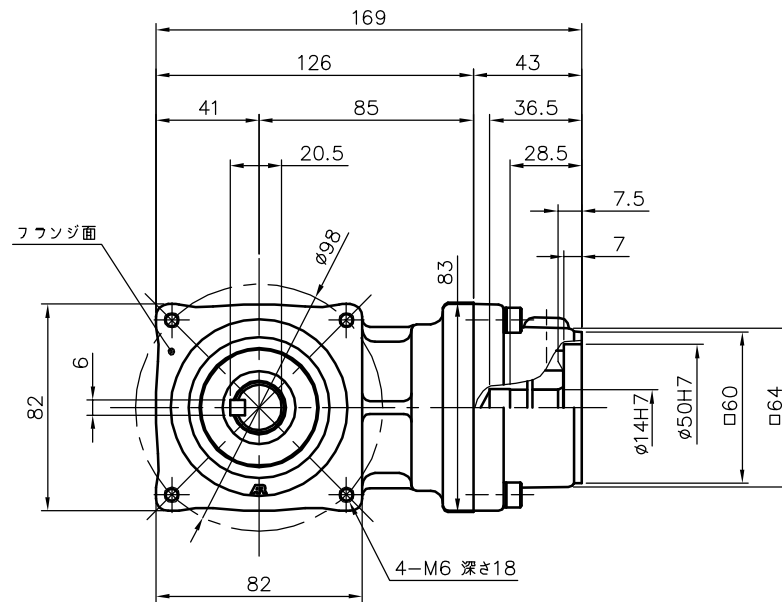
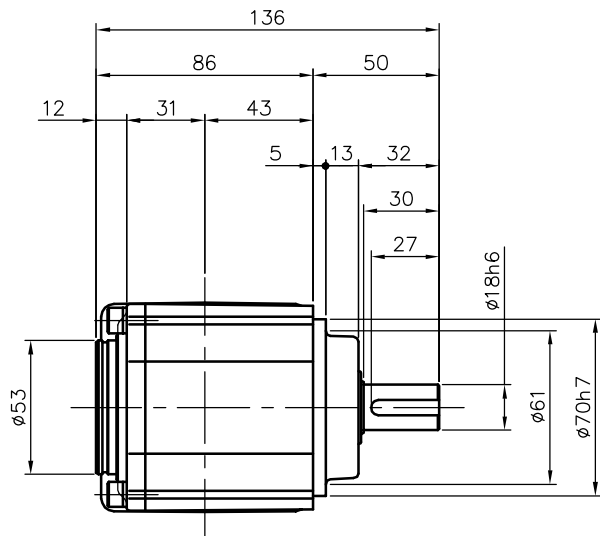

減速機仕様

名称	GTR AR
枠番	18L
減速比	1/7.5 1/10
潤滑	グリース
塗色	グレー (マンセル値 9B6/0.5)

注。出力軸キーは JIS B 1301-1976 平行キーに依ります。

TITLE		AFCZ18L-7~10 ^M 400S1		
		外形寸法図		
DRAWING NO.		AFCZ18L-400S1		
USER				
NOTICE				
APPROVE	CHECK	DESIGN	SCALE	UNIT
永坂	椎名	吉田	1:3	mm
		DATE		
		2007.11.14		
		NISSEI CORPORATION		