

REVISIONS

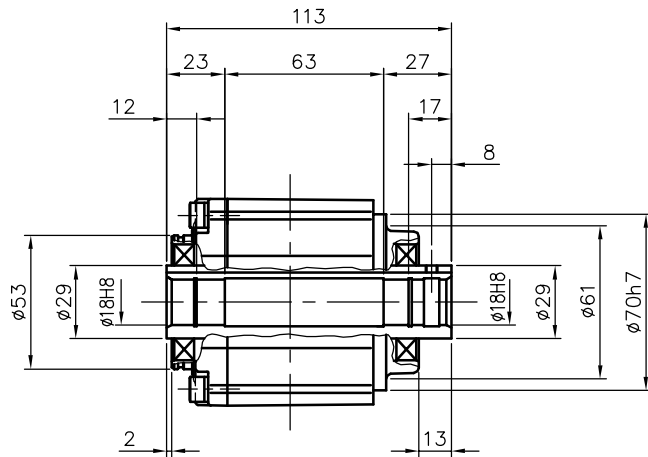
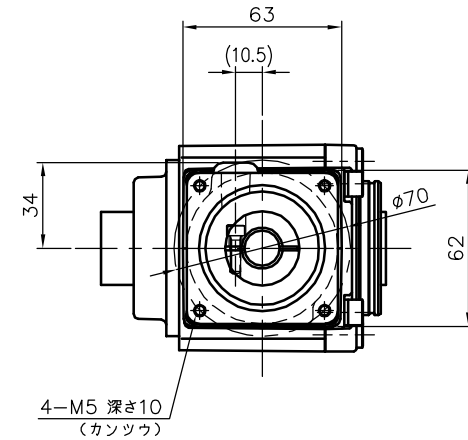
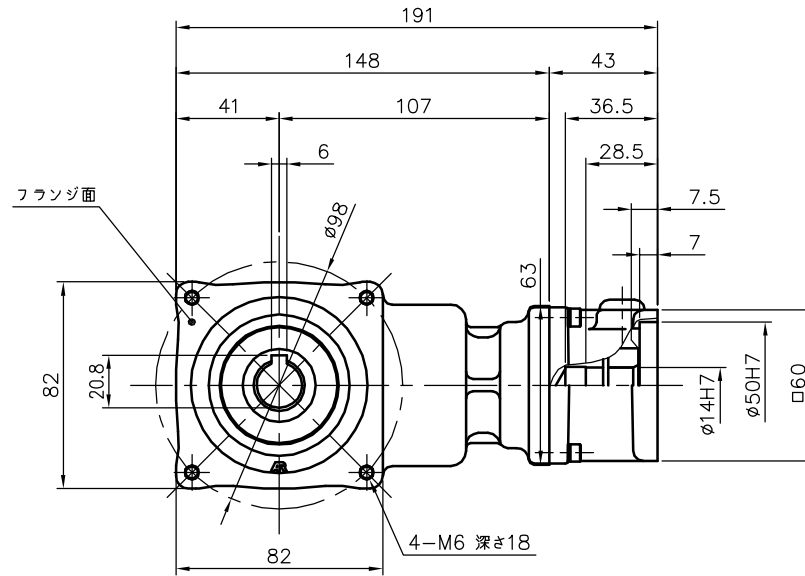
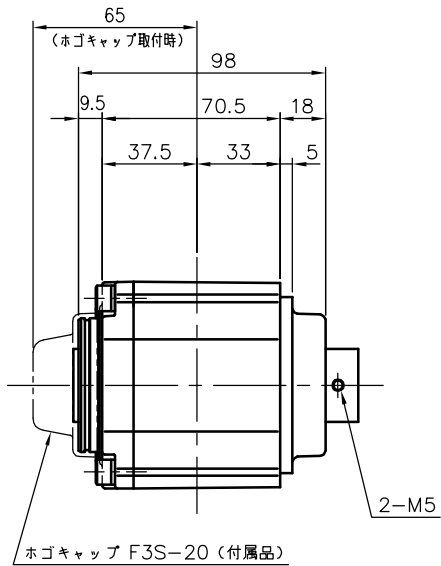

出力軸部詳細

減速機仕様

名称	GTR AR
枠番	18
減速比	1/10 1/12 1/15 1/20 1/25 1/30
潤滑	グリース
塗色	グレー (マンセル値 9B6/0.5)

注。出力軸キーは JIS B 1301-1976 平行キーに依ります。

TITLE		AFCZ18S-10~30 ^M 200S2		
		外形寸法図		
DRAWING NO.		AFCZ18S-200S2		
USER				
NOTICE				
APPROVE	CHECK	DESIGN	SCALE	UNIT mm
永坂	椎名	吉田	1:3	
				DATE 2007.11.05
NISSEI CORPORATION				