

REVISIONS

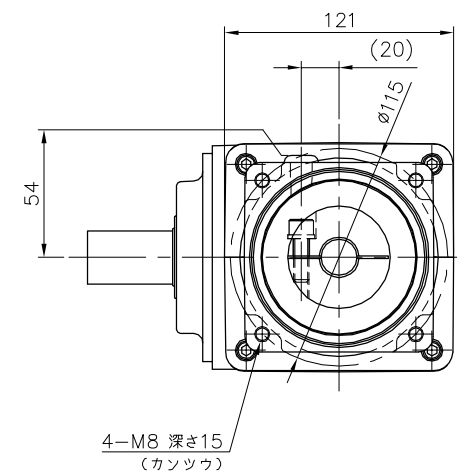
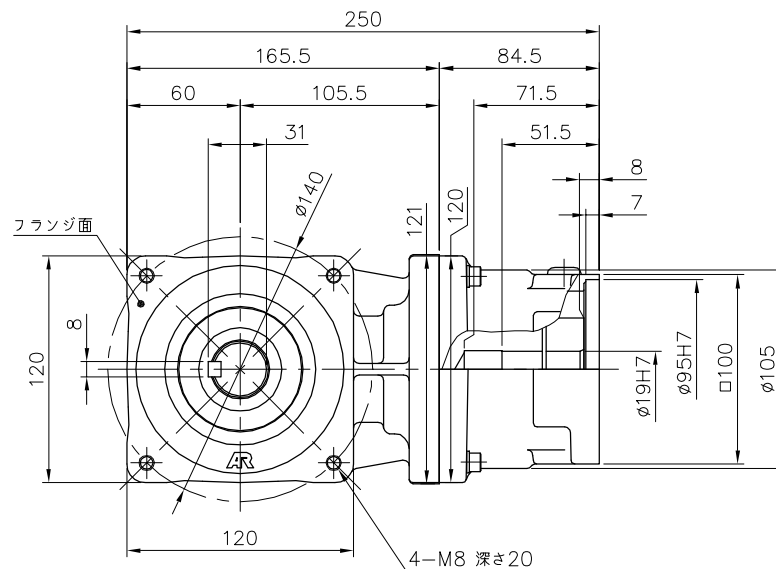
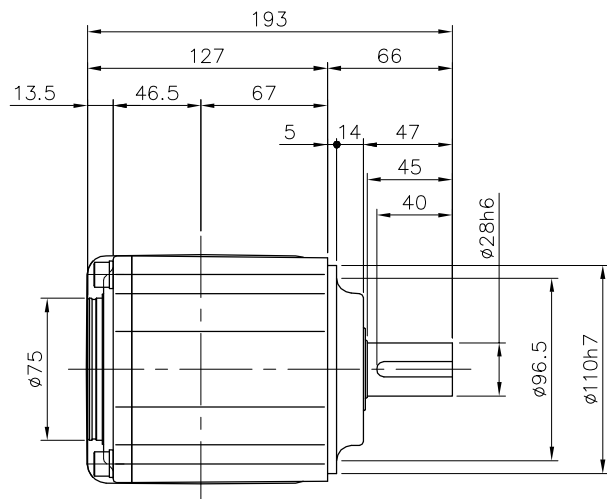

減速機仕様

名称	GTR AR
枠番	28L
減速比	1/3 1/5
潤滑	グリース
塗色	グレー (マンセル値 9B6/0.5)

注。出力軸キーは JIS B 1301-1976 平行キーに依ります。

TITLE AFCZ28L-3~5 <sup>M</sup> 2000K21						
外形寸法図						
DRAWING NO. AFCZ28L-2000K21						
USER						
NOTICE						
APPROVE	CHECK	DESIGN	SCALE		UNIT	DATE
永坂	田島	鈴木	1:4		mm	2009.03.18
NISSEI CORPORATION						