

REVISIONS

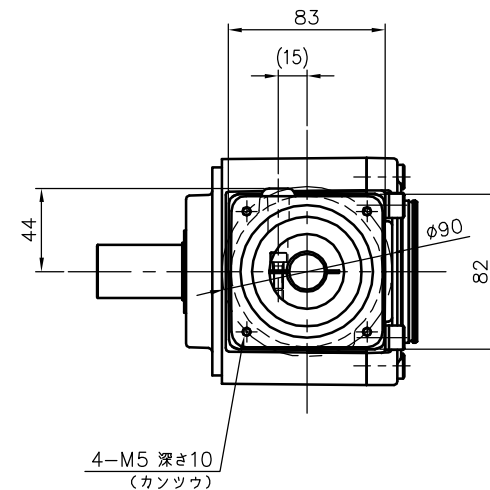
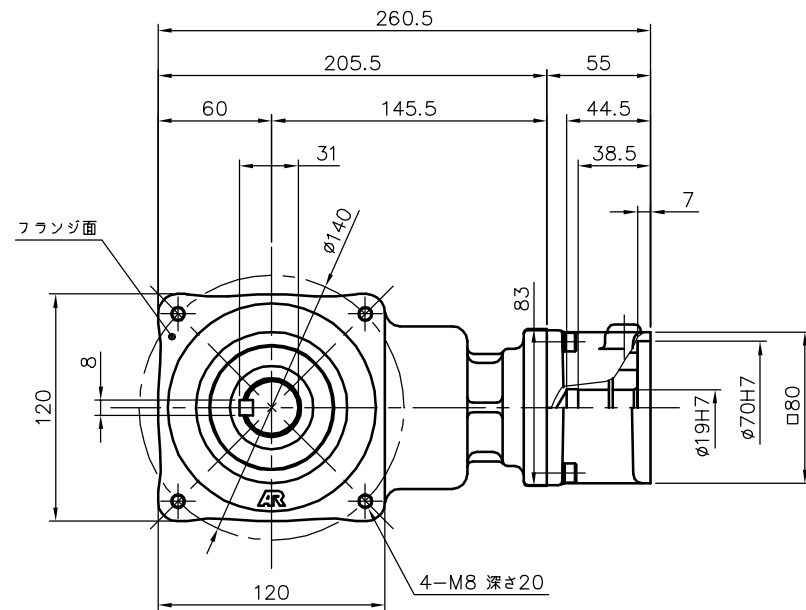
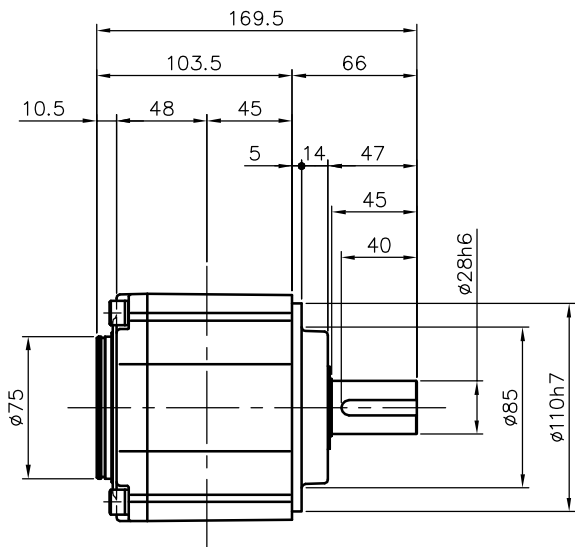

減速機仕様

名称	GTR AR
枠番	28L
減速比	1/10 1/12 1/15 1/20 1/25 1/30
潤滑	グリース
塗色	グレー (マンセル値 9B6/0.5)

注。出力軸キーは JIS B 1301-1976 平行キーに依ります。

TITLE AFCZ28L-10~30 M750S3 外形寸法図					
DRAWING NO. AFCZ28L-750S3					
USER					
NOTICE					
APPROVE	CHECK	DESIGN	SCALE	UNIT	DATE
永坂	椎名	吉田	1:4	mm	2007.11.14
NISSEI CORPORATION					