

REVISIONS

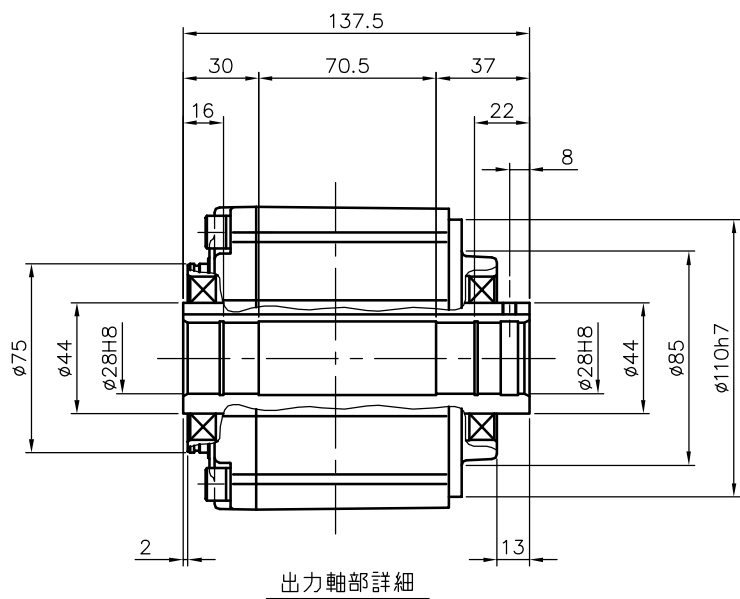
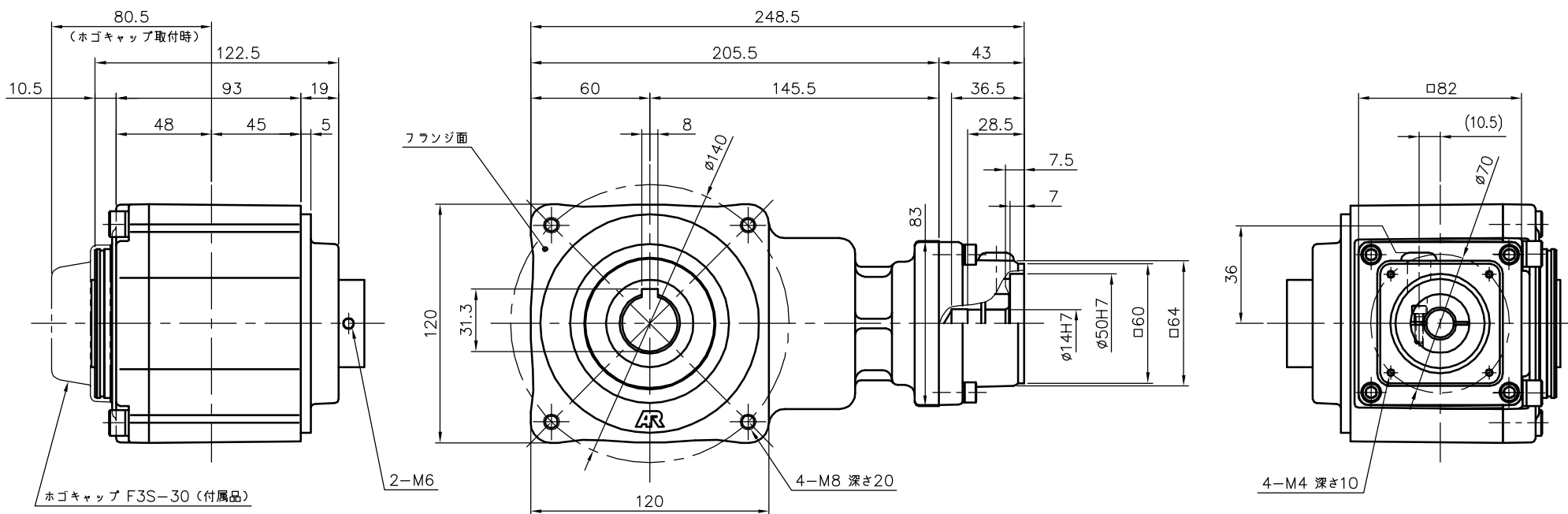

減速機仕様

名称	GTR AR
枠番	28
減速比	1/40 1/50 1/60
潤滑	グリース
塗色	グレー (マンセル値 9B6/0.5)

注。出力軸キーは JIS B 1301-1976 平行キーに依ります。

TITLE		AFCZ28S-40~60 ^M 400S3		
		外形寸法図		
DRAWING NO.		AFCZ28S-400S3		
USER				
NOTICE				
APPROVE	CHECK	DESIGN	SCALE	UNIT mm
永坂	椎名	吉田	1:3	
				DATE 2007.11.05
NISSEI CORPORATION				