

REVISIONS

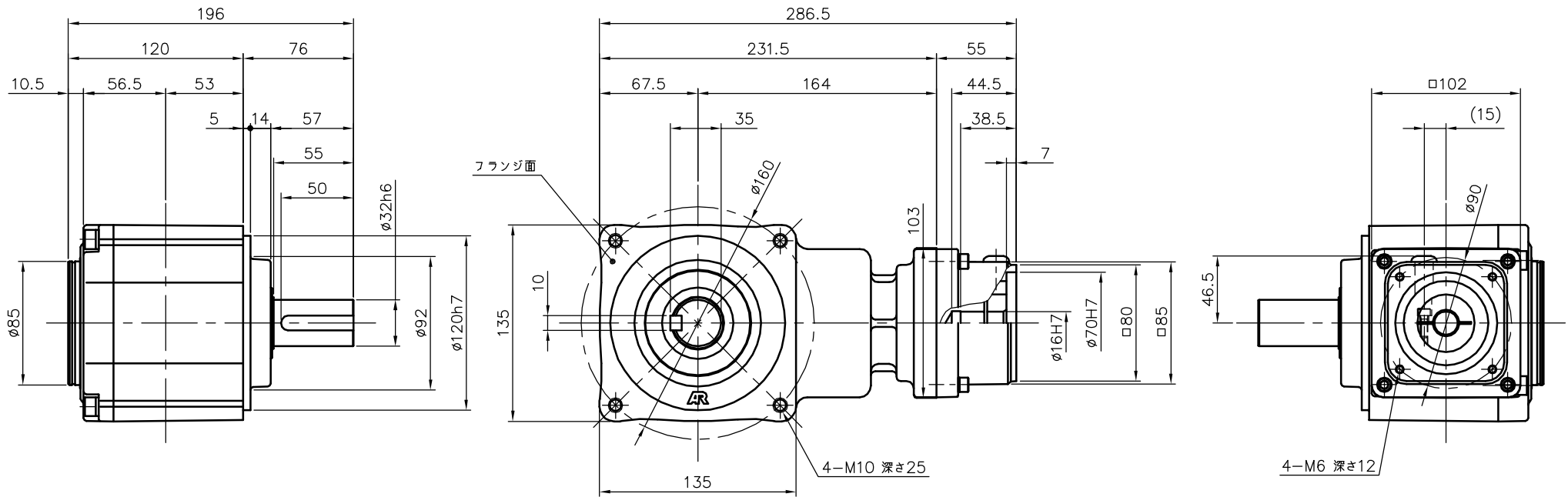

減速機仕様

名称	GTR AR
枠番	32L
減速比	1/40 1/50 1/60
潤滑	グリース
塗色	グレー (マンセル値 9B6/0.5)

注。出力軸キーは JIS B 1301-1976平行キーに依ります。

TITLE						AFCZ32L-40~60 ^M 750S1	
						外形寸法図	
DRAWING NO.						AFCZ32L-750S1	
USER							
NOTICE							
APPROVE	CHECK	DESIGN	SCALE		UNIT	DATE	
永坂	椎名	吉田	1:4		mm	2007.11.14	
						NISSEI CORPORATION	