

REVISIONS

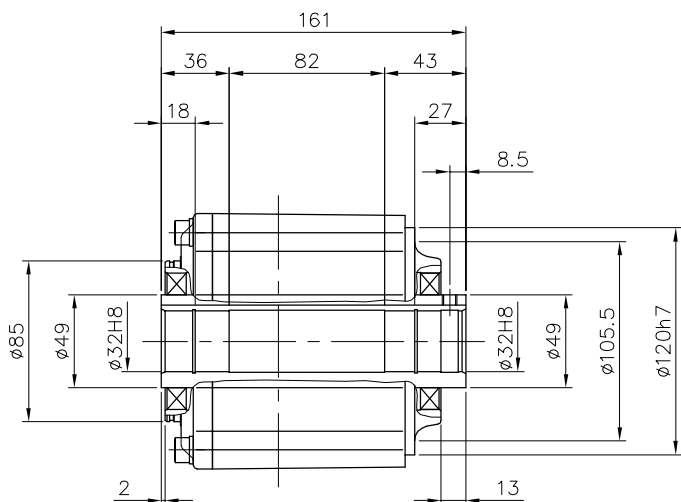
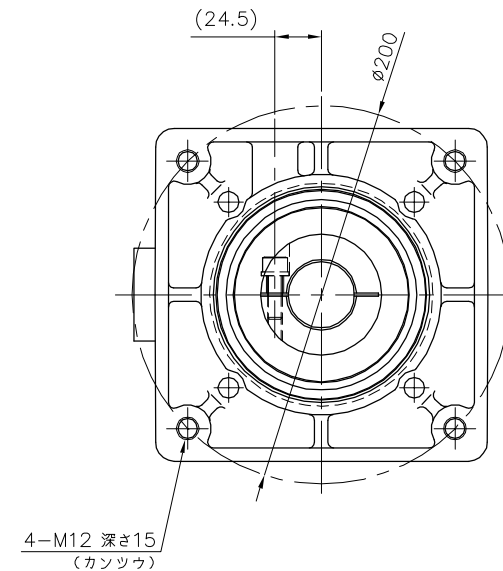
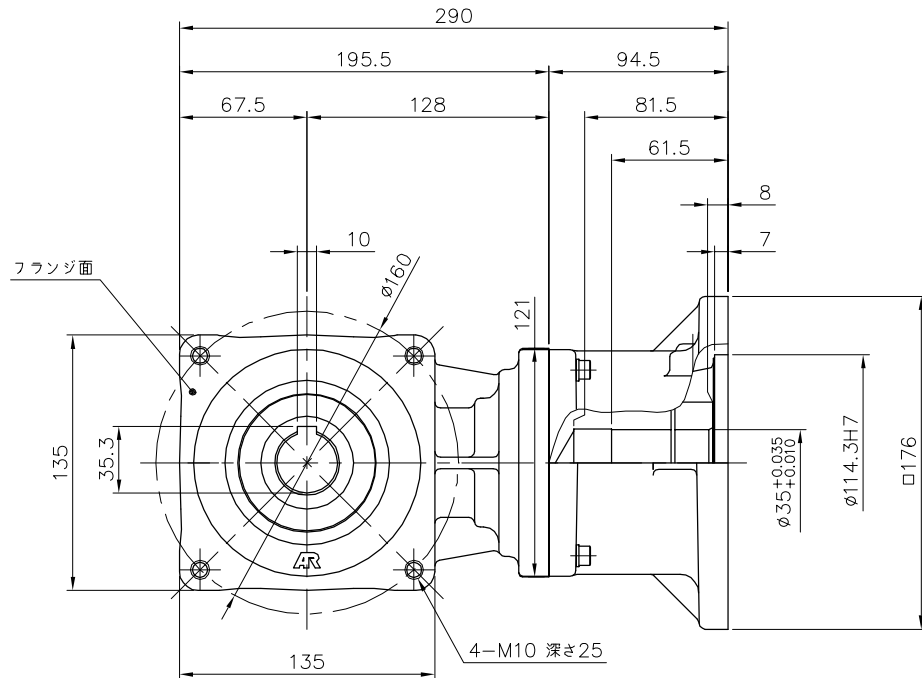
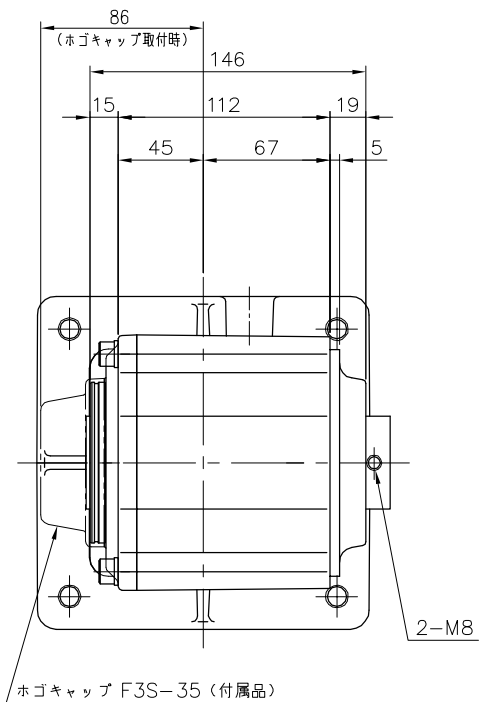

出力軸部詳細

減速機仕様

名称	GTR AR
枠番	32
減速比	1/3 1/5
潤滑	グリース
塗色	グレー (マンセル値 9B6/0.5)

注。出力軸キーは JIS B 1301-1976 平行キーに依ります。

TITLE AFCZ32S-3~5 ^M 3000K75					
外形寸法図					
DRAWING NO. AFCZ32S-3000K75					
USER					
NOTICE					
APPROVE	CHECK	DESIGN	SCALE	UNIT	DATE
永坂	田島	鈴木	1:4	mm	2009.03.18
NISSEI CORPORATION					