

REVISIONS

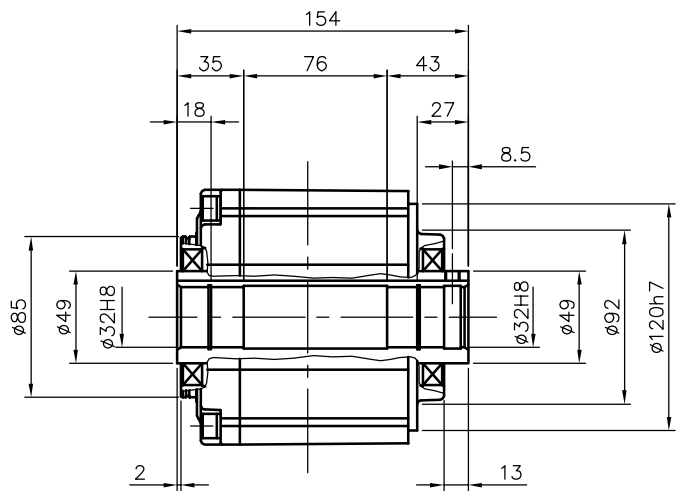
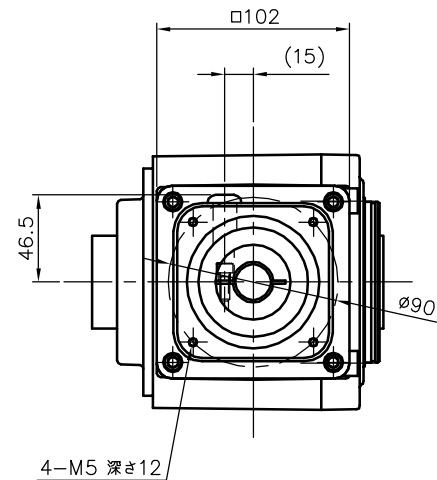
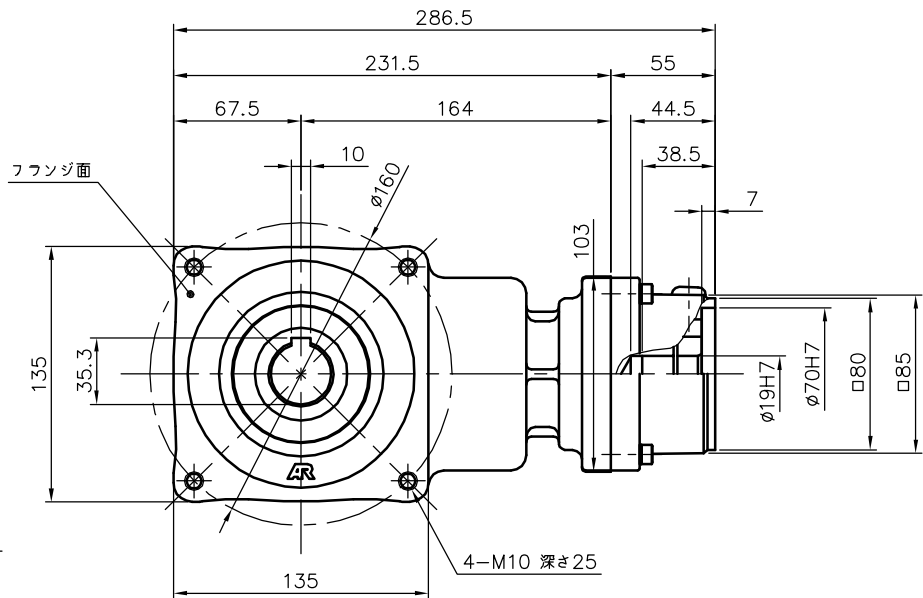
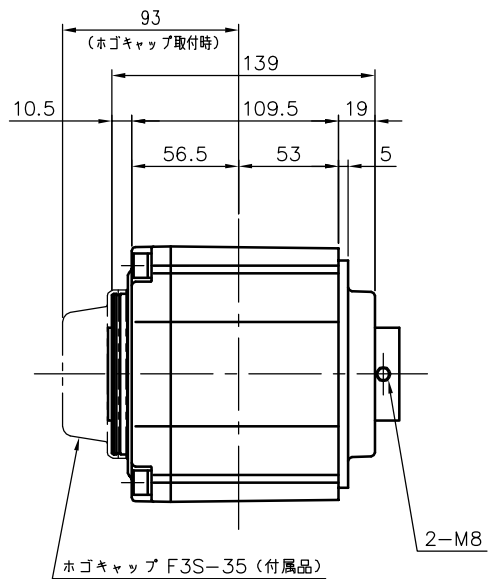

出力軸部詳細

減速機仕様

名称	GTR AR
枠番	32
減速比	1/40 1/50 1/60
潤滑	グリース
塗色	グレー (マンセル値 9B6/0.5)

注。出力軸キーは JIS B 1301-1976 平行キーに依ります。

TITLE		AFCZ32S-40~60 ^M 750S3		
		外形寸法図		
DRAWING NO.		AFCZ32S-750S3		
USER				
NOTICE				
APPROVE	CHECK	DESIGN	SCALE	UNIT
永坂	椎名	吉田	1:4	mm
		DATE		
		2007.11.05		
		NISSEI CORPORATION		