

REVISIONS

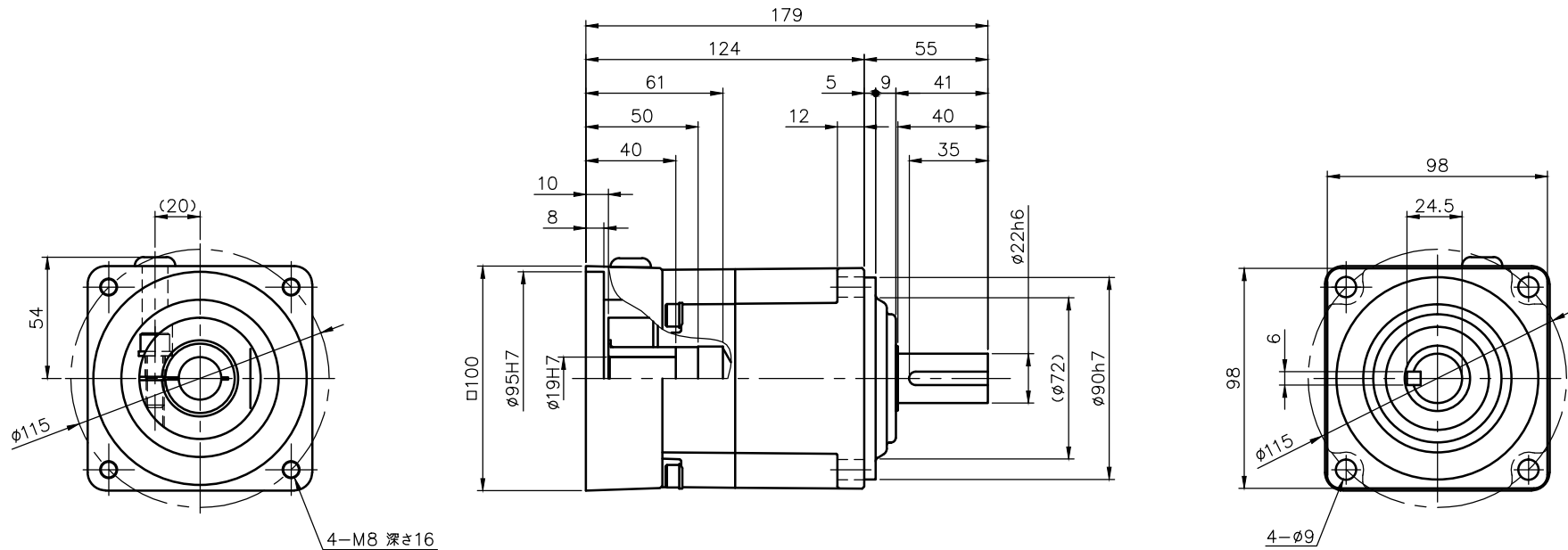

減速機仕様

名称	GTR AR
碎番	22
減速比	1/3 1/5 1/10
潤滑	グリース
塗色	グレー (マンセル値 9B6/0.5)

注。出力軸キーは JIS B 1301-1996 平行キーに依ります。

TITLE APGZ22K-3~10 ^M 1000K21 ^N _W					
外形寸法図					
DRAWING NO. APGZ22K-1S1000K21					
USER					
NOTICE					
APPROVE	CHECK	DESIGN	SCALE	UNIT	DATE
矢野	鈴木	原口	1:3	mm	2013.09.30
NISSEI CORPORATION					