

REVISIONS

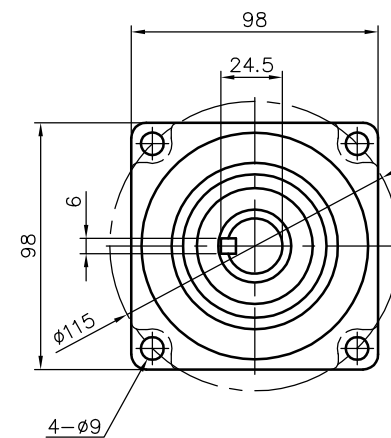
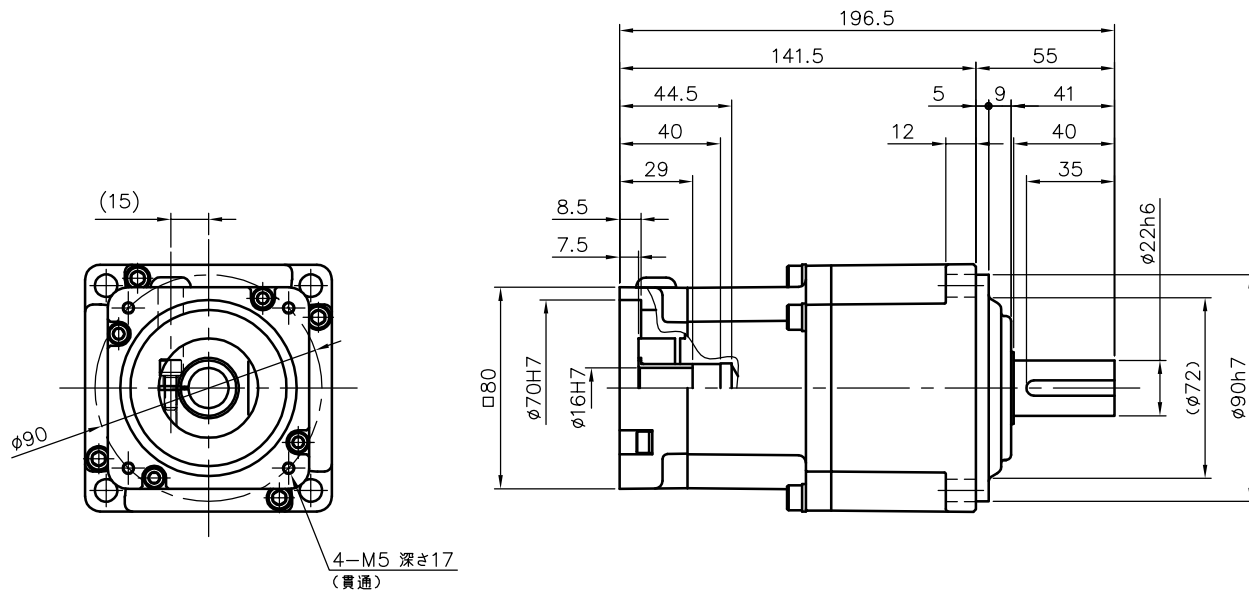

減速機仕様

名称	GTR AR
枠番	22
減速比	1/15 1/20 1/30
潤滑	グリース
塗色	グレー (マンセル値 9B6/0.5)

注。出力軸キーは JIS B 1301-1996 平行キーに依ります。

TITLE						APGZ22K-15~30 ^M 750S4 ^N _Q ^W	
						外形寸法図	
DRAWING NO.						APGZ22K-2S750S4	
USER							
NOTICE							
APPROVE	CHECK	DESIGN	SCALE		UNIT	DATE	
矢野	鈴木	原口	1:3		mm	2013.09.30	
						NISSEI CORPORATION	