

REVISIONS

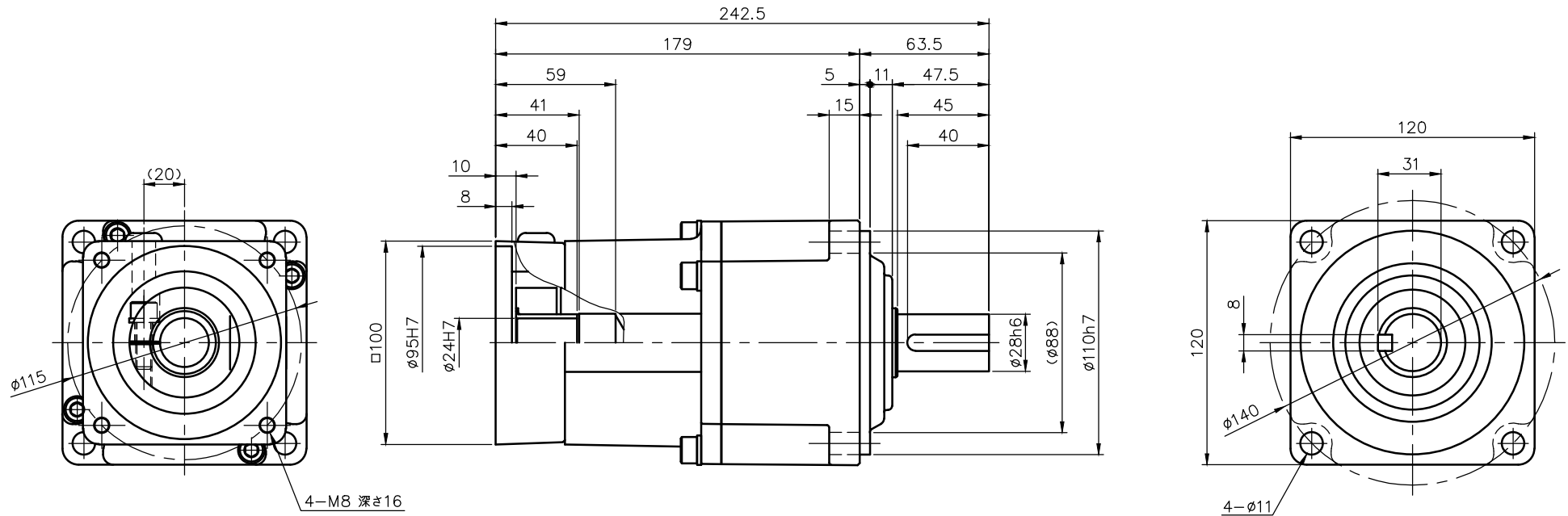

減速機仕様

名称	GTR AR
碎番	28
減速比	1/15 1/20 1/30 1/40 1/50
潤滑	グリース
塗色	グレー (マンセル値 9B6/0.5)

注。出力軸キーは JIS B 1301-1996 平行キーに依ります。

TITLE APGZ28K-15~50 <sup>M</sup> 1000K23 <sup>N</sup> <sub>Q</sub>					
外形寸法図					
DRAWING NO. APGZ28K-2S1000K23					
USER					
NOTICE					
APPROVE	CHECK	DESIGN	SCALE	UNIT	DATE
矢野	鈴木	原口	1:3	mm	2013.09.30
NISSEI CORPORATION					