

REVISIONS

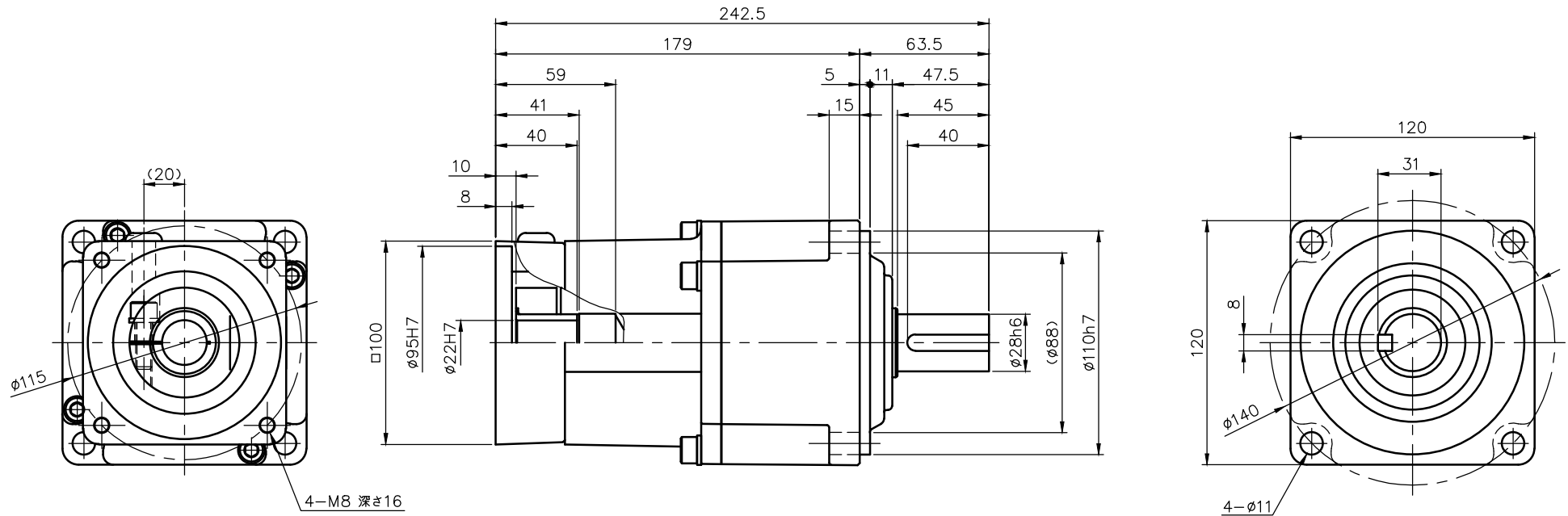

減速機仕様

名称	GTR AR
碎番	28
減速比	1/15 1/20
潤滑	グリース
塗色	グレー (マンセル値 9B6/0.5)

注。出力軸キーは JIS B 1301-1996 平行キーに依ります。

TITLE APGZ28K-15~20 ^M 2000K22 ^N _Q					
外形寸法図					
DRAWING NO. APGZ28K-2S2000K22					
USER					
NOTICE					
APPROVE	CHECK	DESIGN	SCALE	UNIT	DATE
矢野	鈴木	原口	1:3	mm	2013.09.30
NISSEI CORPORATION					